



5S schattenwand shadowboard

**5S Reinigungsstationen
für das Plus an Sauberkeit
und Ordnung**

**Rollbar, Festmontage-
Varianten und individuelle
Sonderlösungen**

**Bestückungen nach
HACCP, IFS und FDA
Richtlinien**

**Persönliche Beratung vom
Layout bis zur Montage
durch unser 5S Team**





INHALTSVERZEICHNIS

NIEBLING SCHATTENWAND 5S VARIANTEN

Wand-Festmontage „Fix“, „FixWA“ und Wand-Hängemontage „Flex“
Rollbare Reinigungsstation „Mobil“ und Sonderanfertigungen

Seite 6

Seite 6

Seite 7

HÄNGE- UND HALTESYSTEME

Wandschienen, Halterungen und Aufhängehaken
Beschriftungsschilder und Ersatzteile

Seite 8

Seite 8

Seite 9

HÄNGE- UND HALTESYSTEME EDELSTAHL

Haken und Halterungen
Wandhängesystem

Seite 10

Seite 10

Seite 11

ORDNUNGSSYSTEME EDELSTAHL

Ablageschalen und Haltebügel
Abstellwinkel, Halterungen und Flaschenhalter
Klemmen, Kanister- und Schlauchhalterungen
Papierrollenhalterungen
Dokumenthalter, Spender und Halterungen für Reinigungspads, Masken etc.
Spender und Halterungen für Handschuhe und Papierkörbe
Ablagewannen, Lenkrollen und Montagesets

Seite 12

Seite 12

Seite 13

Seite 14

Seite 15

Seite 16

Seite 17

Seite 18

ORDNUNGSSYSTEME FÜR UNTERLAGEN/DOKUMENTE

Sichthülle, Sichttafeln, Fensternagnete und Magnetrahmen

Seite 19

Seite 19

ORDNUNGSSYSTEME EDELSTAHL FÜR WERKZEUGE

Halterungen für Schraubenzieher und Inbusschlüssel
Halterungen für Schraubenzieher und Schraubenschlüssel
Messerhalter

Seite 20

Seite 20

Seite 21

Seite 21

ORDNUNGSSYSTEM SECUBOXEN

Seite 23

ORDNUNGSSYSTEM SCHATTENWÄNDE

Ferrosoft Whiteboardfolie

Seite 26

Seite 26

MONTAGEZUBEHÖR

ORDNUNGSSYSTEM SCHATTENWÄNDE

Handnietzangen, Wandabstandshalter und Blindnieten











Seite 27

Seite 27

Niebling Information:
Kooperationspartner des
Bundesverbandes der
Lebensmittelkontrolleure



LEGENDE

-  = Weiß (W)
-  = Blau (B)
-  = Rot (R)
-  = Gelb (Y)
-  = Grün (G)
-  = Schwarz (S)
-  = Orange (O)
-  = Violett (V)
-  = Grau (Gr)
-  = Braun (Br)
-  = Pink (P)
-  = Transparent (T)

Farben bei Bestellung bitte angeben z. B. 810070-005-**R** (für rot)

AUSZUG UNSERER REFERENZKUNDEN:



Global Logistics



5 Schattenwand

Die Niebling Schattenwand gewährleistet bei konsequenter Nutzung eine sichere und transparente Aufbewahrung Ihrer Reinigungsgeräte und vereinfacht die optische Kontrolle Ihrer verfügbaren Reinigungsausstattung.

Wir haben die Schattenwand speziell nach der 5S-Methode entwickelt, um die Anwendung, Aufbewahrung und Trennung von Reinigungsmaterialien in der betrieblichen Praxis zu erleichtern und weiter zu optimieren.

Ziel ist es, die Ordnung, Sauberkeit, Qualität, Ergonomie am Arbeitsplatz, Effizienz, Wirtschaftlichkeit und nicht zuletzt die Arbeitssicherheit zu erhöhen.

Zahlreiche zufriedene Kunden bestätigen uns, dass unsere Schattenwände dazu beitragen diese Ziele auf einfachstem Weg zu erreichen und nachhaltig zu etablieren.

Die Vorteile im Überblick:

- Korrekte, saubere und sichere Aufbewahrung des Reinigungsequipments am klar definierten Platz
- Eindeutige optische Zuordnung des Einsatzbereichs durch Farbgebung
- Perfekte Integration in das betriebliche Hygienemanagement (z. B. nach HACCP / IFS)
- Individuelle Gestaltung Ihrer Schattenwand (z. B. Artikel, Logos, Texte, Artikelnummern, Ampelsysteme zur Farbcodierung und vieles mehr)
- Leicht zu reinigende sowie hygienisch unbedenkliche Materialien
- Hochwertige Aluverbund-Trägerplatte – ganzflächig bedruckt
- Einfach in der Handhabung, leicht nachzubestücken mit den Artikeln aus dem Niebling Industriehygiene-Sortiment (kundeneigene Werkzeuge sind auch integrierbar)



Richtlinien

Das Niebling-Produktprogramm „Reinigungsbürsten und -systeme“ entspricht den Anforderungen des IFS (International Featured Standard), BRC Global, dem HACCP-Konzept (Hazard Analysis of Critical Control Points) sowie der Charta des Europäischen Verbandes der Bürsten- und Pinselhersteller für professionelle Hygiene-Bürstenwaren.

Alle Rohmaterialien sind laut den EC/EU Richtlinien, für Produkte, die in Berührung mit Lebensmitteln gelangen genehmigt.

Darüber hinaus werden nur Rohmaterialien verwendet, die der amerikanischen Food and Drug Administration (FDA) entsprechen.

Geeignet für Unternehmen, die Lebensmittel nach Halal-Vorschriften produzieren.

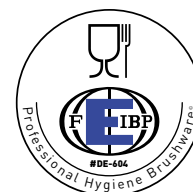

1 WANDFESTMONTAGE „FIX“

2 WANDFESTMONTAGE „FIXWA“

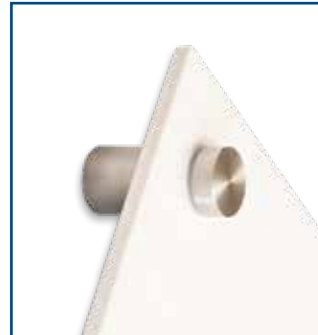

Montagevariante „FixWA“
mit Wandabstandhaltern.

3 WANDHÄNGEMONTAGE „FLEX“



Einhängung oben
in festen Wandrahmen.



Einstellbarer
Abstandshalter unten.

Für hygienisch sensible Bereiche mit höherer Luftfeuchtigkeit: Da die Schattenwand auf Abstand zur Wand gehalten wird, ist eine Luftzirkulation gewährleistet, was zur Hygienefreundlichkeit dieser Variante beiträgt. Das Hängesystem ermöglicht zudem eine Abnahme des Ordnungssystems von der Wand und erleichtert die Reinigung enorm.

Der Rahmen im L-Profil ist aus Edelstahl gefertigt. Die Hängemontage „Flex“ wird vormontiert geliefert.

4 ROLLBARE STATION „MOBIL“



Edelstahlrahmen
mit Befestigungslaschen
für beidseitige Nutzung..



Kugelgelagerte Rollen
mit Feststellbremse
nach Industriestandards.

Der Vierkantröhr-Rahmen aus Edelstahl oder Aluminium ist mit Rollen und Feststellbremsen versehen. Die Schattenwand kann also genau dort zum Einsatz kommen, wo sie in dem Moment benötigt wird. Das verringert Laufwege deutlich und spart wertvolle Zeit.

Die beidseitige Beplankung ermöglicht eine effiziente Nutzung der Schattenwand-Fläche und zudem eine zusätzliche Unterteilung von Einsatzgebieten, z. B. in Trocken- und Nassreinigung.

5 SONDERANFERTIGUNGEN

Wir stellen gerne spezielle Versionen auf Ihren Wunsch her. So sind Trägerplatten etwa aus Plexiglas oder Edelstahl ebenso möglich wie auf Ihre Bedürfnisse zugeschnittene Montagelösungen.

Sollten Sie z.B. eine feste Montage am Fußboden oder bestimmte Halterungen benötigen, sprechen Sie uns an.

Wir helfen Ihnen gerne die optimale Lösung zu finden und umzusetzen.



! STANDARDVARIANTEN

Schattenwand 5S	MATERIAL: TRÄGERPLATTE	MATERIAL: RAHMEN
Wandfestmontage „Fix“ „FixWA“	Alu-Verbund oder Kunststoff	ohne Rahmen
Wandhängemontage „Flex“	Alu-Verbund	Edelstahl L-Profil
Fahrbare Station „Mobil“	Alu-Verbund	Aluminium oder Edelstahl Vierkant







Hänge- und Haltesysteme

		verfügbare Farben
	WANDSCHIENEN mit Befestigungsmaterial und Endkappen	
	840230-005-(Farbe) ca. 300 mm Aluminium	
	840230-004-(Farbe) ca. 500 mm Aluminium	
	840230-003-(Farbe) ca. 900 mm Aluminium	
	840230-009-(Farbe) ca. 1200 mm Aluminium	
	840230-010-(Farbe) ca. 1400 mm Aluminium	
	HALTERUNGEN mit Haltegummi, für Wandschienen	
	840230-001-(Farbe) für Ø ca. 22-30 mm Polypropylen / Gummi	
	840230-002-(Farbe) für Ø ca. 30-38 mm Polypropylen / Gummi	
	AUFHÄNGEHAKEN für Wandschienensystem, glasfaserverstärkt	
	840230-006-(Farbe) ca. 60 mm lang Polypropylen	

		verfügbare Farben
	BESCHRIFTUNGSSCHILD für Wandschienen 840230-007-(Farbe) ca. 110 x 75 mm Polypropylen	
		

ERSATZTEILE

	ENDKAPPEN Ersatzteil für Wandschienen 840230-008-(Farbe) ca. 55 x 15 mm Polypropylen	
		
	HALTEGUMMIS für Halterung Edelstahl und Kunststoff 810390-007-(Farbe) für Ø ca. 22-30 mm Gummi 810390-006-(Farbe) für Ø ca. 30-38 mm Gummi	 
		







Montagemöglichkeiten

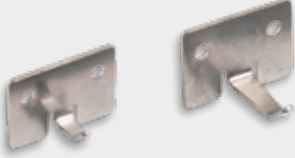

Sie benötigen eine bestimmte Montage-Möglichkeit?
Wir helfen gerne die optimale Lösung zu finden!

Persönliche Beratung unter **+49 (0) 9843 9894-22**
oder per Email: vertrieb@niebling.com

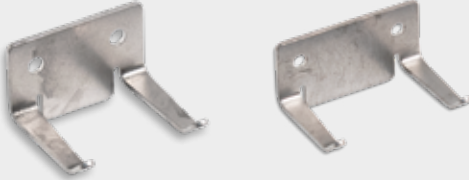

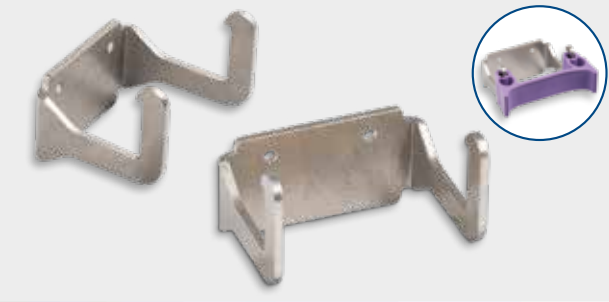

Hänge- und Haltesysteme Edelstahl

		verfügbare Farben
	AUFHÄNGEHAKEN EDELSTAHL klein, mit 2 Bohrungen für die direkte Wandmontage 840370-009-N 15 mm lang	Edelstahl 1,5 mm
	840370-011-N 30 mm lang	Edelstahl 1,5 mm
	AUFHÄNGEHAKEN EDELSTAHL groß, mit 2 Bohrungen auch für die direkte Wandmontage 840370-001-N 60 mm lang	Edelstahl 3,0 mm
	840370-006-N 95 mm lang	Edelstahl 3,0 mm
	840370-007-N 135 mm lang Kompatibel zu Wandschienen-System.	Edelstahl 3,0 mm
	AUFHÄNGEDOPPELHAKEN EDELSTAHL klein, mit 2 Bohrungen nur für die direkte Wandmontage 840370-010-N 35 mm lang, Abstand 26 mm	Edelstahl 1,5 mm
	840370-021-N 35 mm lang, Abstand 36 mm	Edelstahl 1,5 mm
	AUFHÄNGEDOPPELHAKEN EDELSTAHL groß, mit 2 Bohrungen auch für die direkte Wandmontage 840370-002-N 70 mm lang, Abstand 46 mm	Edelstahl 3,0 mm
	840370-005-N 120 mm lang, Abstand 46 mm Kompatibel zu Wandschienen-System.	Edelstahl 3,0 mm

		verfügbare Farben
	HALTERUNGEN EDELSTAHL 2 Bohrungen auch für direkte Wandmontage, ohne Haltegummi	
	840370-004-N klein für Ø ca. 22-30 mm	Edelstahl 3,0 mm
	840370-003-N groß für Ø ca. 30-38 mm	Edelstahl 3,0 mm
	Haltegummis auf Seite 9. Kompatibel zu Wandschienen-System.	
	WANDHÄNGESYSTEM EDELSTAHL 4 Haken, direkte Wandmontage	
	840370-022-N klein ca. 415 mm lang	Edelstahl
	6 Haken, direkte Wandmontage 840370-023-N groß ca. 580 mm lang	Edelstahl
	UNIVERSALSPREIZER 3 Bohrungen für direkte Wandmontage	
	840380-034-N 150 mm, Edelstahlstab Ø 5 mm	Edelstahl
	840380-035-N 270 mm, Edelstahlstab Ø 5 mm	Edelstahl
	840370-012-N 400 mm, Edelstahlstab Ø 5 mm	Edelstahl
	EIMERHALTER UNIVERSAL	
	840380-073-N 280 x 200 mm, Edelstahlstab Ø 5 mm	Edelstahl
	840380-074-N 280 x 200 mm, Edelstahlstab Ø 5 mm	Edelstahl







Ordnungssysteme Edelstahl

		verfügbare Farben
	ABLAGESCHALE EDELSTAHL für Wandschienensystem und direkte Wandmontage	
	840380-082-N ca. 100 x 70 mm	Edelstahl 2,0 mm
	840380-083-N ca. 200 x 150 mm	Edelstahl 2,0 mm
	840380-081-N ca. 300 x 150 mm	Edelstahl 2,0 mm
Kompatibel zu Wandschienen-System.		
	ABLAGEBOX EDELSTAHL 840380-075-N ca. 110 x 155 x 70 mm	Edelstahl
	MONTAGESCHIENE EDELSTAHL FÜR ABLAGEBOXEN 2 Bohrungen für Wandmontage max. 4 Boxen 840380-076-N Länge ca. 450 mm	Edelstahl
	HALTEBÜGEL EDELSTAHL direkte Wandmontage	
	840380-020-N klein ø 80 mm	Edelstahl 2,0 mm
	840380-021-N mittel ø 110 mm	Edelstahl 2,0 mm
	840380-022-N groß ø 150 mm	Edelstahl 2,0 mm
Empfohlen in Verbindung mit dem Absstellwinkel 8591055-E (siehe kommenden Artikel).		

		verfügbare Farben
	<p>ABSTELLWINKEL für Haltebügel, alle Größen, direkte Wandmontage</p> <p>840380-023-N ca. 80 x 45 mm</p>	<p>Edelstahl 3,0 mm</p>
	<p>Fixierung für Stiele mit Wasserdurchlauf.</p>	
	<p>FLASCHENHALTER EDELSTAHL RUND Außenmaß \varnothing 90 x 180 mm</p> <p>840380-045-N Korbgröße innen \varnothing 80 mm</p>	<p>Edelstahlstab \varnothing 5 mm</p>
	<p>FLASCHENHALTER EDELSTAHL ECKIG Außenmaße 160 x 75 x 180 mm</p> <p>840380-060-N Korbgröße innen 105 x 95 mm</p>	<p>Edelstahlstab \varnothing 5 mm</p>
	<p>FLASCHENHALTER EDELSTAHL ECKIG Außenmaße 160 x 75 x 180 mm</p> <p>840380-046-N Innenmaße 150 x 57 x 130 mm</p>	<p>Edelstahlstab \varnothing 5 mm</p>
	<p>FLASCHENHALTER EDELSTAHL Außenmaße 235 x 102 x 85 mm</p> <p>840380-003-N Korbgröße innen 150 x 57 mm</p>	<p>Edelstahl</p>
	<p>FLASCHENHALTER EDELSTAHL Flaschenaufnahme innen \varnothing 110 mm</p> <p>840380-067-N ca. 140 x 130 x 110 mm</p>	<p>Edelstahl</p>
	<p>Flaschenaufnahme innen 2x \varnothing 110 mm</p> <p>840380-091-N ca. 280 x 130 x 110 mm</p>	<p>Edelstahl</p>
	<p>Flaschenaufnahme innen \varnothing 80 mm</p> <p>840380-068-N ca. 110 x 100 x 100 mm</p>	<p>Edelstahl</p>
	<p>Flaschenaufnahme innen 2x \varnothing 80 mm</p> <p>840380-069-N ca. 210 x 100 x 100 mm</p>	<p>Edelstahl</p>



		verfügbare Farben
	KÖCHER EDELSTAHL Köchergröße Außenmaß Ø 86 x 153 mm 840380-057-N Innenmaß ø 67 x 150 mm	Edelstahl
	KÖCHERHALTER Außenmaß Ø 86 x 153 mm 840380-084-N Innenmaß ø 70 mm	Edelstahl
	CLIP AUS EDELSTAHL EINZELKLEMME direkte Wandmontage 840380-090-N klein ca. 80 mm lang	Edelstahl
	840380-092-N groß ca. 145 mm lang	Edelstahl
	KANISTERHALTERUNG RUND, EDELSTAHL Korbgröße Außenmaß Ø 190 x 185 mm 840380-113-N Innenmaß ø 180 x 185 mm	Edelstahlstab ø 5 mm
	KANISTERHALTERUNG 10 LTR. EDELSTAHL Korbgröße Außenmaß 240 x 195 x 150 mm, Tragkraft ca. 12 kg, direkte Wandmontage 840380-007-N Innenmaß 237 x 189 x 150 mm	Edelstahl
	SCHLAUCHHALTER EDELSTAHL Aufnahmemöglichkeit : 1/2" 25 lfm; 3/4" 20 lfm 840380-058-N 355 x 160 x 190 mm	Edelstahl

		verfügbare Farben
	<p>KÜCHENROLLENHALTER EDELSTAHL ausziehbarer Küchenrollenhalter, einfacher Rollenwechsel 840380-016-N ca. 210 bis 330 x 60 x 95mm</p>	<p>Edelstahl</p>
	<p>PUTZTUCHROLLENHALTER EDELSTAHL 840380-070-N ca. 410 x 220 x 220 mm, ø 16 mm</p>	<p>Edelstahl</p>
	<p>HALTERUNG PAPIERROLLEN EDELSTAHL für 420 mm lange Rollen ø 100 - 350 mm 840380-011-N ca. 430 x 210 x 60 mm</p> <p>für 520 mm lange Rollen ø 100 - 350 mm 840380-087-N ca. 530 x 210 x 60 mm</p>	<p>Edelstahl / PA</p> <p>Edelstahl / PA</p>
	<p>HALTERUNG FÜR PAPIERROLLE; BLAU Rollenbreite max. 400 mm 840380-015-N ca. 312 x 500 x 230 mm</p>	<p>Metall</p>
	<p>TORK WANDHALTER für Papierrollen 840380-050-N 646 mm x 463 mm x 274 mm</p>	<p>Kunststoff</p>











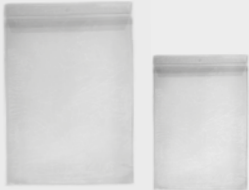

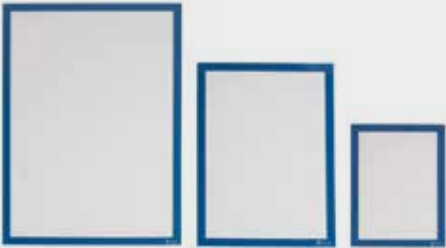
	verfügbare Farben
	DOKUMENTENHALTER EDELSTAHL A4 840380-063-N 240 x 70/22 x 250 mm Edelstahl 1,0 mm
	A5 840380-064-N 153 x 40/17 x 210 mm Edelstahl 1,0 mm
	A5 840380-065-N 160 x 35 x 170 mm Edelstahlstab ø 5 mm
	ABLAGE REINIGUNGSPADS EDELSTAHL für ca. 10 Reinigungspads 840380-012-N Klein ca. 310 x 260 x 130 mm Edelstahl
	für ca. 20 Reinigungspads 840380-008-N groß ca. 600 x 260 x 130 mm Edelstahl
	SPENDER MED. MASKEN EDELSTAHL für 1 Packung 840380-093-N ca. 185 x 85 x 100 mm Edelstahl
	SPENDER / ABLAGE EDELSTAHL für Ordner / Tücher etc. 840380-009-N 300 x 300 x 100 mm Edelstahl
	840380-062-N 320 x 170 x 200 mm Edelstahl 1,0 mm
	840380-061-N 360 x 210 x 350 mm Edelstahl 1,0 mm
	HANDSCHUHSPENDER EDELSTAHL für 1 Packung 840380-019-N 250 x 125 x 80 mm Edelstahl
	für 2 Packungen 840380-041-N 250 x 250 x 80 mm Edelstahl
	für 3 Packungen 840380-040-N 250 x 375 x 80 mm Edelstahl
	für 4 Packungen 840380-115-N 250 x 500 x 80 mm Edelstahl

		verfügbare Farben
	<p>HANDSCHUHSPENDER EDELSTAHL für 1 Packung 840380-042-N 250 x 125 x 80 mm</p> <hr/> <p>für 2 Packungen 840380-043-N 250 x 200 x 80 mm</p> <hr/> <p>für 3 Packungen 840380-044-N 250 x 375 x 80 mm</p>	<p>Edelstahlstab ø5 mm</p> <hr/> <p>Edelstahlstab ø5 mm</p> <hr/> <p>Edelstahlstab ø5 mm</p>
	<p>UNIVERSALSPENDER EDELSTAHL klein 840380-071-N 250 x 130 x 200 mm</p> <hr/> <p>groß 840380-072-N 250 x 200 x 200 mm</p>	<p>Edelstahl 1,0 mm</p> <hr/> <p>Edelstahl 1,0 mm</p>
	<p>SPENDER EDELSTAHL für Hygiene Besucher Set's 840380-086-N 500 x 250 x 300 mm</p>	<p>Edelstahlstab ø 3-5</p>
	<p>PAPIERKORB EDELSTAHL Papierkorb 22ltr. für Wandmontage 840380-114-N 285 x 205 x 375 mm</p>	<p>Edelstahl</p>

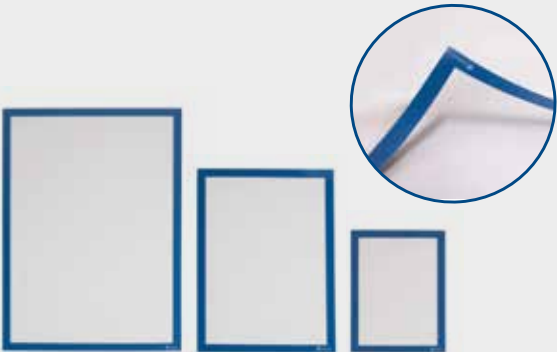

		verfügbare Farben
 	<p>ABLAGEWANNE VA FÜR SW ALUPROFILRAHMEN für Schattenwand 950 mm 840390-004-N 950 x 700 mm</p> <p>für Schattenwand 1100 mm 840390-005-N 1100 x 700 mm</p> <p>für Schattenwand 1250 mm 840390-006-N 1250 x 700 mm</p> <p>für Schattenwand 1450 mm 840390-007-N 1450 x 700 mm</p>	<p>Edelstahl 3 mm</p> <p>Edelstahl 3 mm</p> <p>Edelstahl 3 mm</p> <p>Edelstahl 3 mm</p>
 	<p>ABLAGEWANNE VA FÜR SW EDELSTAHLRAHMEN für Schattenwand 950 mm 840390-008-N 950 x 700 mm</p> <p>für Schattenwand 1100 mm 840390-009-N 1100 x 700 mm</p> <p>für Schattenwand 1250 mm 840390-010-N 1250 x 700 mm</p> <p>für Schattenwand 1450 mm 840390-011-N 1450 x 700 mm</p>	<p>Edelstahl 3 mm</p> <p>Edelstahl 3 mm</p> <p>Edelstahl 3 mm</p> <p>Edelstahl 3 mm</p>
 	<p>LENKROLLE Rad-ø 100 mm für Ablagewanne und Seitenteile 840390-001-N Radbreite 32 mm / Bauhöhe 133 mm</p> <p>LENKROLLE MIT DOPPELSTOPP Rad-ø 100 mm für Ablagewanne und Seitenteile 840390-002-N Radbreite 32 mm / Bauhöhe 133 mm</p>	<p>Edelstahlgehäuse</p> <p>Edelstahlgehäuse</p>
	<p>MONTAGESET FÜR LENKROLLE 3-teilig, Schraube, Mutter, Unterlegscheibe 840390-003-N</p>	<p>Edelstahl</p>
	<p>MONTAGESET FÜR 5 HAKEN 30-teilig, Schrauben, Muttern, Unterlegscheiben 840380-132-N</p>	<p>Edelstahl</p>



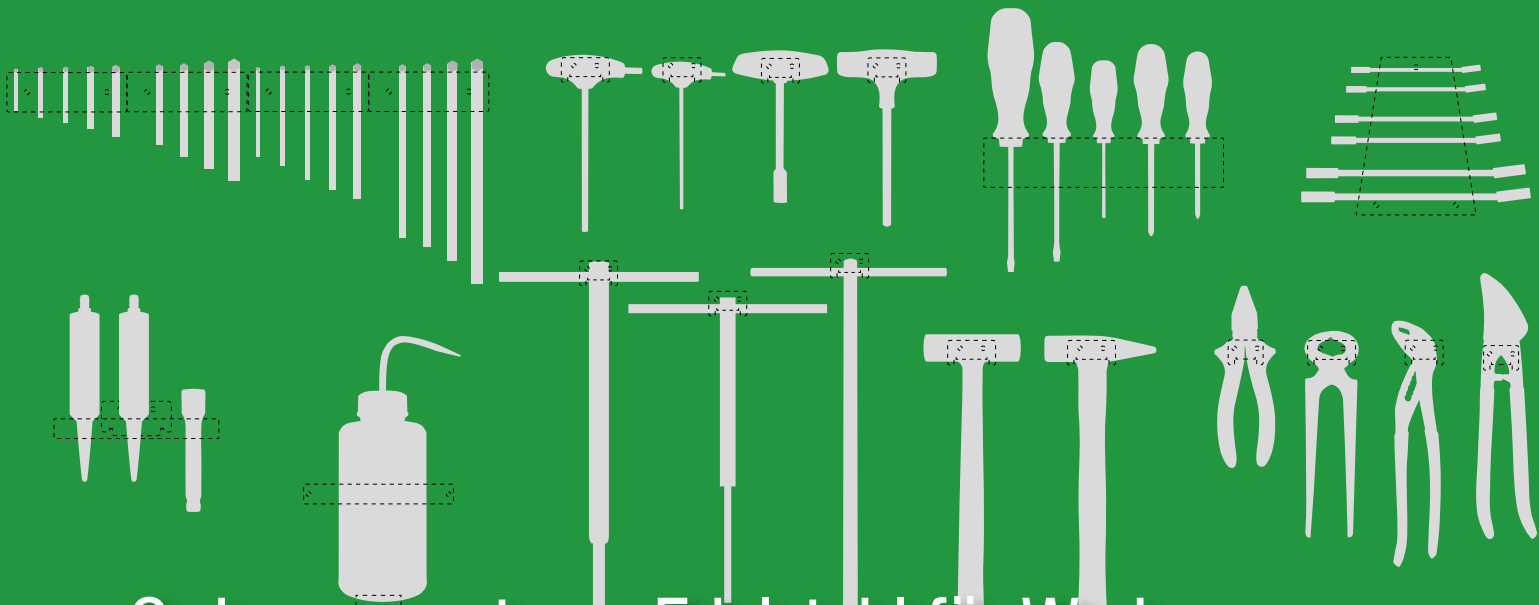

Ordnungssysteme für Unterlagen / Dokumente

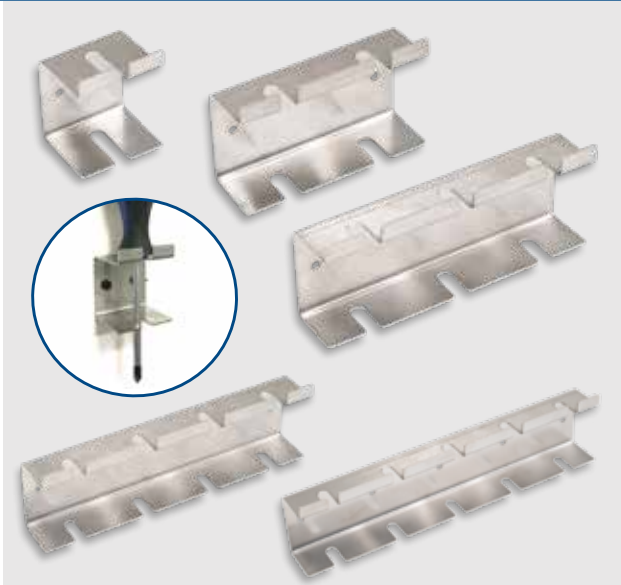
		verfügbare Farben
	SICHTHÜLLE WASSERDICHT DIN A4, einfacher Verschluss 840380-095-N	transparenter Kunststoff
	DIN A5, einfacher Verschluss 840380-096-N	transparenter Kunststoff
	SICHTTAFELN WASSERDICHT Sichttafel für Unterlagen A4 840380-094-N	
	Halterung für 5 Sichttafeln A4 840380-077-N	
	Halterung für 10 Sichttafeln A4 840380-078-N	
	Halterung für 15 Sichttafeln A4 840380-100-N	
	Halterung für 20 Sichttafeln A4 840380-101-N	
	Halterung universell für Sichttafeln 840380-079-N	
	FENSTERMAGNET ZUM EINSCHIEBEN VON DOKUMENTEN A3 840380-097-(Farbe)	
	A4 840380-098-(Farbe)	
	A5 840380-099-(Farbe)	
	MAGNETRAHMEN (INFOTASCHE), SELBSTKLEBEND A3 840380-102-(Farbe)	
	A4 840380-103-(Farbe)	
	A5 840380-104-(Farbe)	

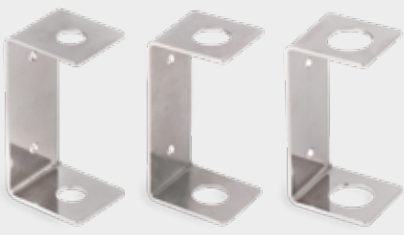

Ordnungssysteme Edelstahl für Werkzeuge

		verfügbare Farben
	SCHRAUBENZIEHERHALTER EDELSTAHL für 1 Schraubenzieher 840380-052-N 48 mm	Edelstahl
	für 2 Schraubenzieher 840380-053-N 96 mm	Edelstahl
	für 3 Schraubenzieher 840380-054-N 144 mm	Edelstahl
	für 4 Schraubenzieher 840380-055-N 192 mm	Edelstahl
	für 5 Schraubenzieher 840380-056-N 240 mm	Edelstahl
	IMBUS SCHLÜSSELHALTER 5-FACH; EDELSTAHL Bohrungen klein: 3,5;+ 4,5;+ 5,5;+ 6,5; + 7,5 mm, direkte Wandmontage 840380-025-N 120 x 40 x 30 mm	Edelstahl
	Bohrungen groß: 5,5; + 6,5; + 7,5; + 10; + 12 mm, direkte Wandmontage 840380-026-N 120 x 40 x 30 mm	Edelstahl

		verfügbare Farben
	HALTER 1-FACH; EDELSTAHL	
	840380-036-N Bohrungen 12 mm	Edelstahl
	840380-037-N Bohrungen 15 mm	Edelstahl
	840380-038-N Bohrungen 18 mm	Edelstahl
	KÖRNERHALTER; EDELSTAHL	
	840380-039-N Bohrungen 12 mm, 4 mm	Edelstahl
	RING-/GABELSCHLÜSSELHALTER 8-FACH; EDELSTAHL 3 Bohrungen für direkte Wandmontage	
	840380-027-N 70/120 x 160 mm	Edelstahl
	SCHLÜSSELHALTER EDELSTAHL GROSS schwere, massive Ausführung	
	840380-089-N	Edelstahl
	MESSERHALTER EDELSTAHL für 1 Messer	
	840380-047-N 70 mm	Edelstahl
	für 2 Messer 840380-048-N 120 mm	Edelstahl
	für 3 Messer 840380-049-N 170 mm	Edelstahl
	für 4 Messer 840380-051-N 220 mm	Edelstahl

5S Werkzeug-Schattenwand

Erleichtern Sie sich Ihre Arbeit mit einem ordentlichen und strukturierten Arbeitsplatz!

So haben Sie alles immer griffbereit, schnell zur Hand und immer ordentlich aufgeräumt. Die exakte Anordnung der Werkzeuge ist durch die aufgedruckten Schatten optisch vorgegeben. Somit können fehlende Werkzeuge schnell erkannt werden. Wir gestalten Ihre Werkzeug-Schattenwand nach Ihren Wünschen und Anforderungen, auf Wunsch mit Ihrem Firmenlogo, gerne in einem individuellen Design. Auch die Anbringung Ihrer Firmeneigenen Werkzeuge ist möglich.

Unsere erfahrenen Mitarbeiter beraten Sie gerne persönlich!

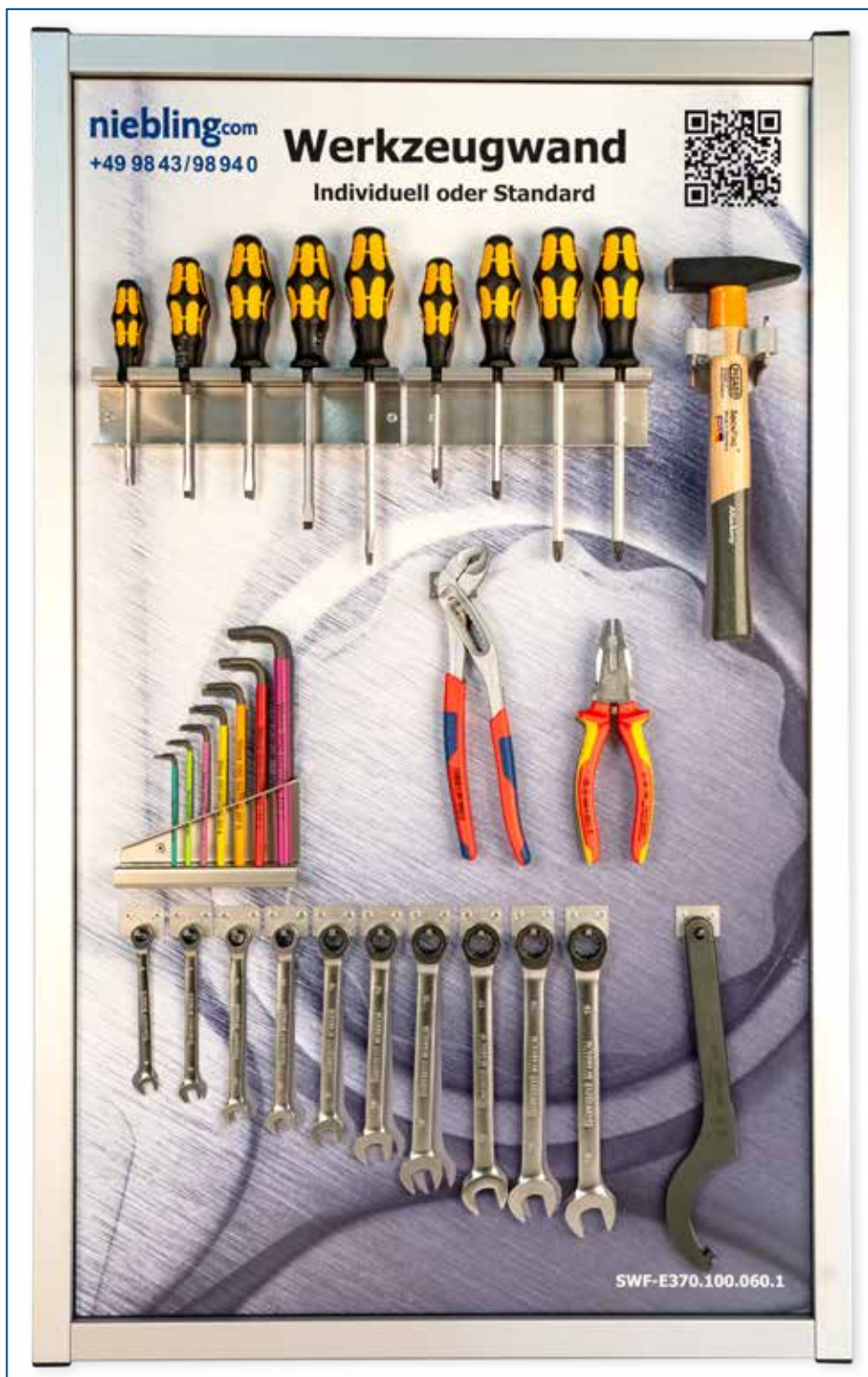

- Individuell oder Standard
- Ihr Firmenlogo
- Individuelles Design
- Anbringung Ihrer Werkzeuge
- Wand-, Wandhängemontage oder Mobil
- Persönliche Beratung durch unsere erfahrenen Mitarbeiter



Ordnungssystem SecuBoxen



Blickdichte, blaue oder transparente Klappe verfügbar.

verfügbare Farben

SECUBOX MINI

Aufbewahrungsbox Universal

840380-125-(Farbe)

236 x 120 x 120 mm Kunststoff



mit „Augenschutz“ Piktogramm

840380-126-(Farbe)

236 x 120 x 120 mm Kunststoff



mit „Gehörschutz“ Piktogramm

840380-127-(Farbe)

236 x 120 x 120 mm Kunststoff



mit „leichter Atemschutz“ Piktogramm

840380-128-(Farbe)

236 x 120 x 120 mm Kunststoff



mit „Handschuhe“ Piktogramm

840380-129-(Farbe)

236 x 120 x 120 mm Kunststoff



mit „Augen + Gehörschutz“ Piktogramm

840380-130-(Farbe)

236 x 120 x 120 mm Kunststoff



mit „Schutzhaube“ Piktogramm

840380-131-(Farbe)

236 x 120 x 120 mm Kunststoff



Montagemöglichkeiten

Sie benötigen eine bestimmte Montage-Möglichkeit?
Wir helfen gerne die optimale Lösung zu finden!

Persönliche Beratung unter **+49 (0) 9843 9894-22**
oder per Email: vertrieb@niebling.com



Blickdichte, blaue oder transparente Klappe verfügbar.

verfügbare Farben

SECUBOX MIDI

Aufbewahrungsbox Universal

840380-121-(Farbe)
236 x 315 x 200 mm Kunststoff



mit „Augenschutz“ Piktogramm

840380-086-(Farbe)
236 x 315 x 200 mm Kunststoff



mit „Gehörschutz“ Piktogramm

840380-122-(Farbe)
236 x 315 x 200 mm Kunststoff



mit „leichter Atemschutz“ Piktogramm

840380-123-(Farbe)
236 x 315 x 200 mm Kunststoff



mit „Handschuhe“ Piktogramm

840380-124-(Farbe)
236 x 315 x 200 mm Kunststoff



mit „Augen + Gehörschutz“ Piktogramm

840380-010-(Farbe)
236 x 315 x 200 mm Kunststoff



mit „Schutzanzug“ Piktogramm

840380-108-(Farbe)
236 x 315 x 200 mm Kunststoff



mit „Schutzhaube“ Piktogramm

840380-109-(Farbe)
236 x 315 x 200 mm Kunststoff



mit „Handschuhe mit Pulsschutz“ Piktogramm

840380-120-(Farbe)
236 x 315 x 200 mm Kunststoff



Ableitfähig / Antistatisch

Zur Vermeidung von Funkenbildung, zum Schutz Ihrer Belegehaft und Ihrer Produkte.

- Besen und Bürsten
- Schaber und Spachteln
- Schütten und Eimer
- Wischtücher

Niebling ESD - Weitere Informationen und das vollständige Sortiment finden Sie unter:

www.niebling.com





Blickdichte, blaue oder transparente Klappe verfügbar.

verfügbare Farben

SECUBOX MAXI

Aufbewahrungsbox Universal

840380-013-(Farbe)
236 x 315 x 200 mm Kunststoff



mit „Augenschutz“ Piktogramm

840380-014-(Farbe)
236 x 315 x 200 mm Kunststoff



mit „Gehörschutz“ Piktogramm

840380-018-(Farbe)
236 x 315 x 200 mm Kunststoff



mit „leichter Atemschutz“ Piktogramm

840380-116-(Farbe)
236 x 315 x 200 mm Kunststoff



mit „Handschuhe“ Piktogramm

840380-117-(Farbe)
236 x 315 x 200 mm Kunststoff



mit „Augen + Gehörschutz“ Piktogramm

840380-118-(Farbe)
236 x 315 x 200 mm Kunststoff



mit „Schutzanzug“ Piktogramm

840380-119-(Farbe)
236 x 315 x 200 mm Kunststoff



mit „Schutzhaube“ Piktogramm

840380-017-(Farbe)
236 x 315 x 200 mm Kunststoff



mit „Handschuhe mit Pulsschutz“
Piktogramm

840380-110-(Farbe)
236 x 315 x 200 mm Kunststoff



SW-MONTAGESET

für SecuBox auf mobil, flex und fix
mit Wandabstand

840380-111-N
1x für Mini + Midi, 2x für Maxi

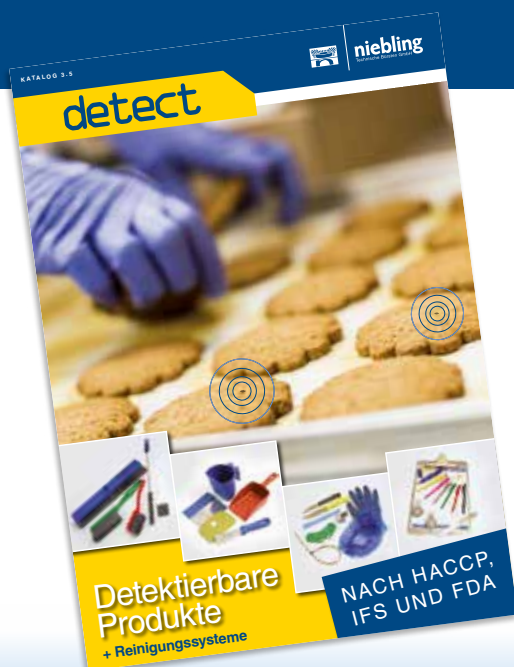

detect
by niebling.com

Röntgen- und Metall-detektierbare Produkte geeignet für
den direkten Kontakt mit Lebensmitteln in bis zu 9 Farben.

- Besen, Bürsten und weitere Reinigungsausrüstung
- Werkzeuge wie Messer und Spachteln
- Behälter
- Persönliche Schutzausrüstung
- Stifte und weitere Büroartikel

Detect by Niebling:

Nach IFS, HACCP und FDA Richtlinien zum Schutz ihrer Erzeugnisse.
Persönliche Beratung gerne unter +49 (0) 9843 9894-22
oder per Email: vertrieb@niebling.com

www.niebling.com



Ordnungssystem Schattenwände

verfügbare Farben



**FERROSOFT
WHITEBOARD FOLIE**
Magnethaftende Ferrosoft-Folie,
mit matter Whiteboard-Oberfläche
840400-001-N
Ferrofolie

Hinweis:
Magnete und Stifte sind nicht
im Lieferumfang enthalten.

Das volle Niebling-Programm!

Alle Kataloge immer aktuell downloaden auf: www.niebling.com

detect
by niebling.com

5 Schattenwand
shadowboard



by niebling.com

Detektierbare Produkte für die Lebensmittelherstellung, antistatische und ableitfähige Reinigungswerkzeuge zur Vermeidung von Funkenbildung, technische und Maschinenbürsten nach Maß und vieles mehr...

Niebling ist Ihr Partner rund um das Thema Bürsten und Betriebshygiene.

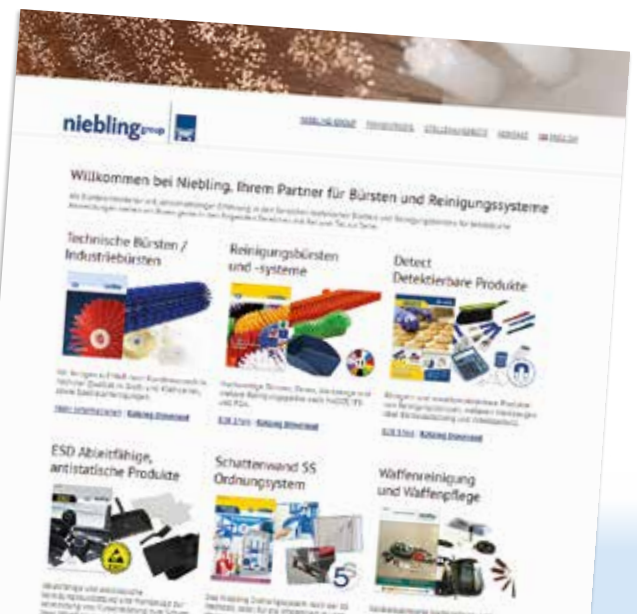

Montagezubehör Ordnungssystem Schattenwände

	<p>HANDNIETZANGEN „Gesipa Flipper“, Einhandbedienung mit 30 % weniger Kraftaufwand 840380-031-N</p>	<p>verfügbare Farben</p>
	<p>WANDABSTANDHALTER 1x Edelstahl Wandbefestigung zum Schrauben, 2x Kunststoff Unterlegscheiben, 1x Schraube 3,5 x 40 mm Kreuz, 1x 6er Dübel 840380-028-N ø 15 mm, WA: 20 mm</p>	<p>Edelstahl</p>
	<p>BLINDNIETEN 1 Beutel zu 100 Stück 840380-029-N 4,0 x 12 mm</p>	<p>Alu / Niro</p>

BEISPIEL-LAYOUTS

Nass- / Trockenreinigung kombiniert

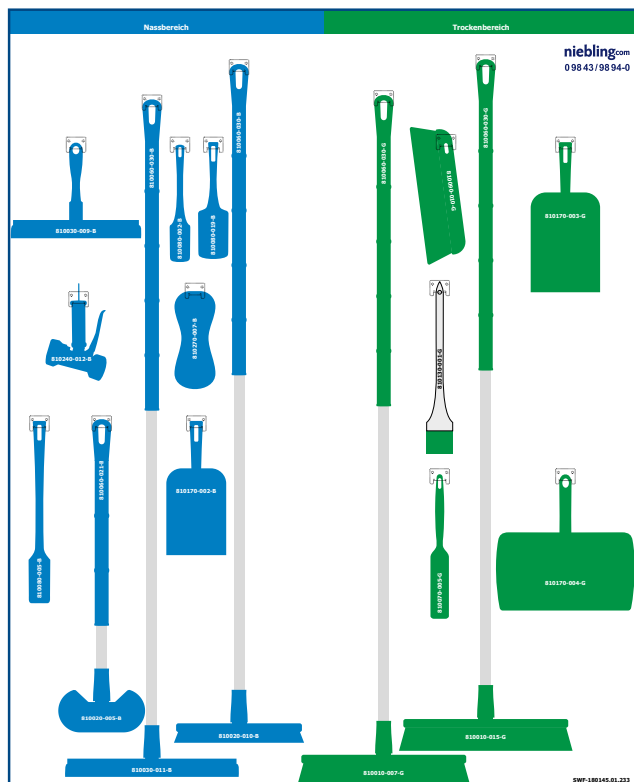

Reinigungs- und Werkzeugstation kombiniert

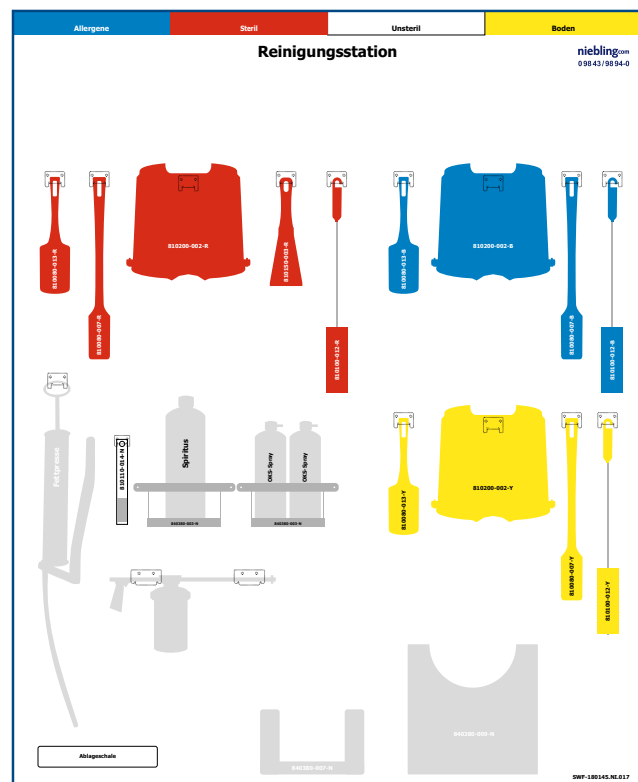

niebling
Technische Bürsten GmbH



Niebling Technische Bürsten GmbH

Industriestraße 12
91593 Burgbernheim

Telefon +49 (0) 9843 9894-22
Telefax +49 (0) 9843 9894-772

www.niebling.com · vertrieb@niebling.com